



High Quality Transformers

音声帯域トランス

- 1) 音声帯域の通信回線用として各種トランスを用意致しました。
- 2) 入力レベル（最大及び最小）、直流重畳の有無、各種インピーダンス、各種サイズを揃えております。
- 3) ハイブリッドトランスとしては、アンバランスタイプ、バランスタイプ及び4つのコイルとも閉ループを有するタイプ（ケース入り末尾 R）には、ライン巻線に直流重畳可能タイプ加えました。
- 4) ノイズ、相互誘導及び静電気防止用にパーマロイのキャップケース入りも用意しております。
- 5) キャップケース入りの場合は品名末尾に《K》を入れ表示します。
- 6) パーマロイケース入りのマイクインプット、ラインマッチングも各種揃えております。

E14, 16, 19 - PP, WP タイプ

品名	インピーダンス		周波数特性		定損失 dB	レベル dBm	直流重畳 mA	タイプ	結線
	Ω	Ω	Hz ~ Hz	dB					
14B44	600	: 600	200 ~ 15K	± 1.0	1.2	- 5	0	14-6PP	1
14C44	600	: 600	100 ~ 20K	± 1.0	1.0	- 5	0	14-6PP	1
14C66	2K	: 2K	100 ~ 20K	± 1.0	1.0	- 5	0	14-6PP	1
14C88	10K	: 10K	100 ~ 20K	± 1.2	1.0	- 5	0	14-6PP	1
16B44	600	: 600	200 ~ 15K	± 1.0	1.2	0	0	16-6PP	1
16B88	10K	: 10K	200 ~ 15K	± 1.5	1.2	0	0	16-6PP	1
16Z101	150C.T	: 25	300 ~ 5K	± 1.5	2.0	0	40	16-6PP	3
16Z103	150C.T	: 8	300 ~ 5K	± 1.5	2.0	0	40	16-6PP	3
VMD44	600	: 600C.T	300 ~ 5K	± 3.0	1.5	+ 5	80	19-6PP	2
VMD84	10K	: 600	300 ~ 10K	± 1.5	1.0	+ 5	0	19-6PP,WP	1
VWD5008	1.2K	: 8	100 ~ 15K	± 1.5	1.5	+ 5	0	19-6PP,WP	1
VMG88	10K	: 10KC.T	300 ~ 4K	± 1.5	2.0	+ 5	0	19-6PP	2
VMG114	150/150	: 600	300 ~ 4K	± 3.0	2.0	+ 5	80	19-6PP	4
VWG0086	8	: 2.8K	100 ~ 10K	± 1.5	1.5	+ 5	0	19-6PP	1
VWG2008	300	: 8	300 ~ 10K	± 1.0	1.2	+ 5	0	19-6PP,WP	1
VWC444	600	: 600/600	100 ~ 20K	± 1.0	1.0	+ 5	0	19-8PP,WP	7
VWD34	300	: 600C.T	100 ~ 15K	± 1.5	1.5	+ 5	0	19-6PP	2
VWD44	600	: 600C.T	100 ~ 15K	± 1.5	1.5	+ 5	0	19-6PP,WP	2
VWD84	10K	: 600	100 ~ 15K	± 1.5	1.5	+ 5	0	19-6PP,WP	1
VWG14	150	: 600	200 ~ 10K	± 1.5	2.0	+ 5	0	19-6PP,WP	1
VWG44	600	: 600	200 ~ 10K	± 1.5	2.0	+ 5	0	19-6PP,WP	1
VWG63	2K	: 300	200 ~ 10K	± 1.5	2.0	+ 5	0	19-6PP	1
VWG84	10KC.T	: 600	200 ~ 7K	± 1.5	2.0	+ 5	0	19-6PP	3
VWG88	10K	: 10K	200 ~ 7K	± 1.5	2.0	+ 5	0	19-6PP	1
VWG114	150/150	: 600	200 ~ 5K	± 1.5	2.0	+ 5	0	19-8PP	5
VWG405	600	: 50	200 ~ 7K	± 1.5	2.0	+ 5	0	19-6PP,WP	1
VWG0404	40	: 40	200 ~ 7K	± 1.5	2.0	+ 5	0	19-6PP	1
SWC44A	600C.T	: 600	70 ~ 20K	± 1.0	1.0	+ 5	0	19-6PP	3
SWC46A	600C.T	: 2.4K	70 ~ 20K	± 1.0	1.0	+ 5	0	19-6PP	3
SWD14	150	: 600	70 ~ 20K	± 1.2	1.2	+ 5	0	19-6PP	1
SWD44	600	: 600	70 ~ 20K	± 1.2	1.2	+ 5	0	19-6PP	1
SWD88	10K	: 10K	100 ~ 20K	± 1.2	1.2	+ 5	0	19-6PP,WP	1
SWD444	600	: 600/600	100 ~ 20K	± 1.2	1.2	+ 5	0	19-8PP	7

〔南コウエイ様カタログによる〕



High Quality Transformers

14-6WP,PP,16-PP,19-6,8WP,PP

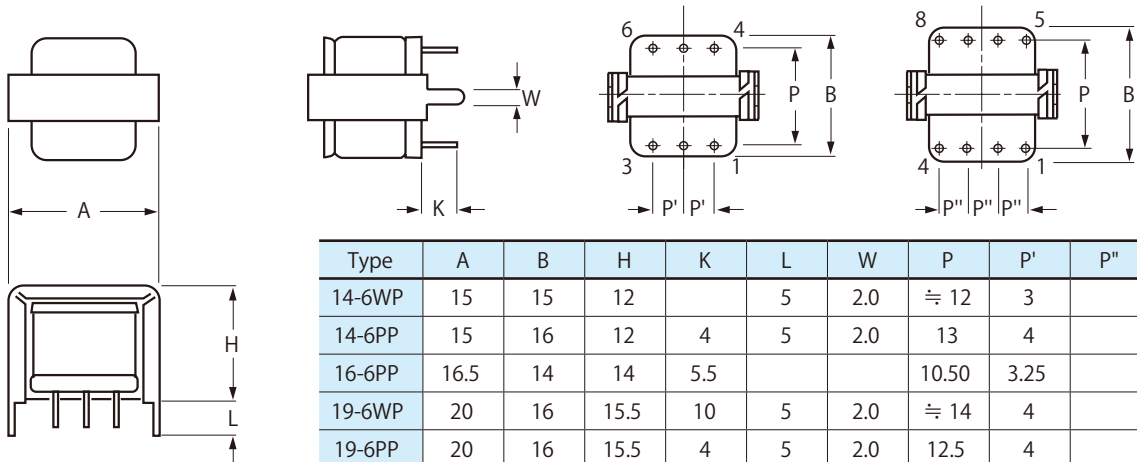

Type	A	B	H	K	L	W	P	P'	P''
14-6WP	15	15	12		5	2.0	≒ 12	3	
14-6PP	15	16	12	4	5	2.0	13	4	
16-6PP	16.5	14	14	5.5			10.50	3.25	
19-6WP	20	16	15.5	10	5	2.0	≒ 14	4	
19-6PP	20	16	15.5	4	5	2.0	12.5	4	
19-8WP	20	16.5	16	10	5	2.0	≒ 14		≒ 3.2
19-8PP	20	17	15.5	4	5	2.0	12.7		3.81

PC.Cap case

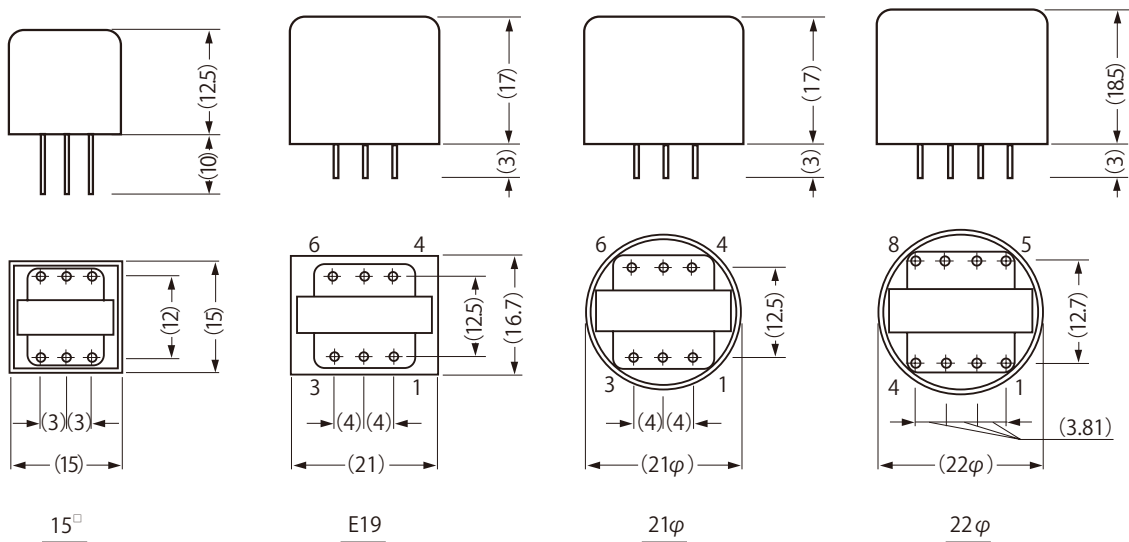

15[□]

E19

21φ

22φ

Connection

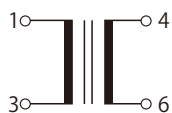

(1)



(2)

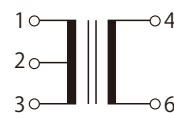

(3)



(4)



(5)

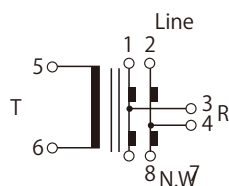

(6)



(7)

〔南コウエイ様カタログによる〕



High Quality Transformers

ハイブリッドトランス

品名	インピーダンス (Ω)		周波数特性 (Hz) dB		定損失 dB	レベル dBm	直流重畳 mA	タイプ	結線	
HBT-1	600	600/600	300	100 ~ 10k	± 1.0	1.5	+ 5	0	19-8PP,WP	6
HUT-1	600	1.2K		200 ~ 7K	± 1.5	2.0	+ 5	0	19-6PP	2
HVT-1	600	600/600	300	200 ~ 7K	± 2.0	2.0	+ 5	0	19-8PP,WP	6
HVW-1RA	600	600/600	600	100 ~ 10K	± 1.0	1.5	+ 5	0	TP B	17
HVW-2RA	600	600/600	600	300 ~ 7K	± 2.5	2.0	+ 10	80	WBT2	17
HVW-3RA	600	600/600	600	300 ~ 7K	± 2.5	2.0	+ 12	80	WCT1	17

マイクロフォンインプット、ライントランス

品名	インピーダンス Ω		周波数特性 (Hz) dB		定損失 dB	レベル dBm	タイプ	結線	
SML-45	600	:	1.2K	50 ~ 15K	± 1.5	2.0	- 6	0-23	12
SML-47	600	:	7K	50 ~ 15K	± 1.5	2.0	- 6	0-23	12
SML-48	600	:	10K	50 ~ 15K	± 1.5	2.0	- 6	0-23	12
SDH-44	600	:	600	50 ~ 20K	± 1.0	2.5	0	Ha	15
SDH-46	600	:	2.4K	50 ~ 20K	± 1.0	2.5	0	Ha	15
SDH-48	600	:	10K	50 ~ 15K	± 1.0	2.5	0	Ha	15
SDA-44	600C.T	:	600C.T	30 ~ 20K	± 0.5	1.5	0	TPA or TPA-0	13
SDA-45	600C.T	:	1.2K	30 ~ 20K	± 0.5	1.5	0	TPA or TPA-0	12
SDA-46	600	:	2.4K	30 ~ 20K	± 0.5	1.5	0	TPA or TPA-0	15
SDA-47	600	:	7K	30 ~ 20K	± 0.5	1.5	0	TPA or TPA-0	15
SDA-48	600	:	10K	30 ~ 20K	± 0.5	1.5	0	TPA or TPA-0	15
SDA-444	600	:	600,600	30 ~ 20K	± 1.0	1.8	0	PA or PA-0	14

スピーカー、アウトプットトランス

品名	インピーダンス Ω		周波数特性 (Hz) dB		定損失 dB	レベル W	タイプ	結線	
WSG3008	300	:	8	200 ~ 7K	± 1.5	1.5	0.1	19-5PP,WP	1
WSB5008	1.2K	:	8	100 ~ 10K	± 1	1.5	0.1	19-5PP,WP	1
WSG3308	3.3K	:	8	200 ~ 7K	± 1.5	1.5	0.2	28-11WP	1
WSG8008	10K	:	8	200 ~ 7K	± 1.5	1.5	0.2	28-11WP	1
WSG04008	40	:	8	200 ~ 10K	± 1.5	1.5	1	35-10	
WSG4004	600	:	4	100 ~ 10K	± 1.2	1.5	3	41-13	
WSG1008	100	:	8	100 ~ 10K	± 1.2	1.5	30	66-35	
OPT-1	5Kpp,NF	:	4,8,16	50 ~ 30K	± 1.5	1.5	15	76-30	
OPT-2	8K	:	4,8,16	50 ~ 25K	± 1.5	1.5	25	76-40	
OPT-3	8Kpp,NF	:	4,8,16	50 ~ 50K	± 1.5	1.5	30	76-50	

ベルトランス

品名	周波数	入力電圧	出力電圧電流		タイプ
WRT-1	18Hz	10V	70V/1mA	55V/13mA	35-13
WRT-2	18Hz	7V	80V/8mA	70V/13mA	41-17
WRT-3	18Hz	7V	80V/13mA	55V/100mA	60-25

(有)コウエイ様カタログによる)



High Quality Transformers

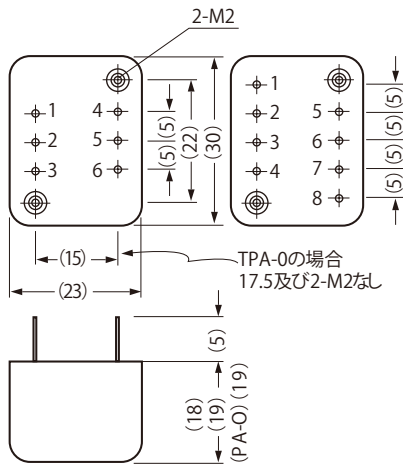

TPA, TPA-0

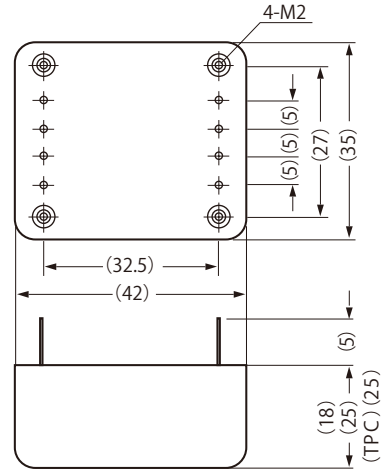

TPB, TPC

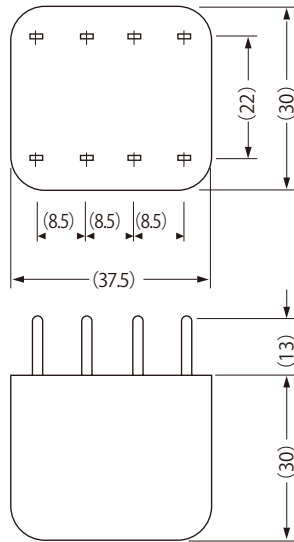

WBT-1

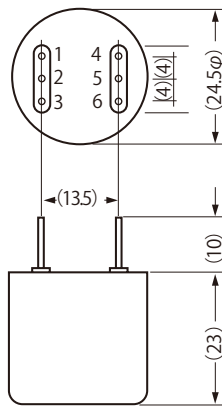

Ha

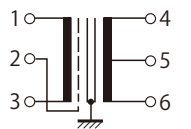

(11)

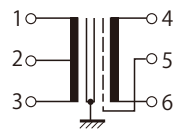

(12)

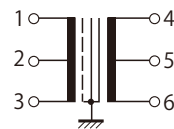

(13)

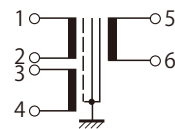

(14)

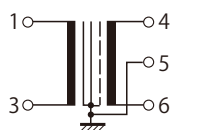

(15)

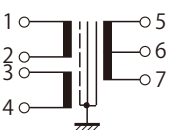

(16)

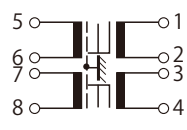

(17)

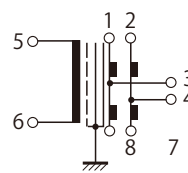

(18)

〔陶コウエイ様カタログによる〕